

► AUSBAU

FEIN. Unverwüstliche  
Elektrowerkzeuge.



**Die Nr. 1 in Qualität und Anwendungsvielfalt.  
Seit mehr als 40 Jahren.**

FEIN MULTIMASTER. Das universelle System für Ausbau und Renovierung.



## **FEIN MULTIMASTER – Maßstab für professionelles Arbeiten auf höchstem Niveau.**

Als Erfinder der elektrischen Handbohrmaschine und ältester Elektrowerkzeug-Hersteller der Welt, verfügt FEIN über ein einzigartiges Know-how in der Elektrowerkzeugindustrie. Zudem besitzt FEIN 40 Jahre Erfahrung in der Oszillationstechnologie. Dieses Wissen und unsere ganze Erfahrung stecken im FEIN MULTIMASTER sowie dem maßgeschneiderten Zubehör.

Das unschlagbar vielseitige und absolut zuverlässige Multitalent ist die Nummer 1 beim Ausbauen und Renovieren – kein anderer Oszillierer ist so universell einsetzbar.



**Innovativ und lösungsorientiert.**

Der FEIN MULTIMASTER und sein Zubehör werden kontinuierlich weiterentwickelt und auf neue Anwendungen abgestimmt. Mit dem exklusiv für den FEIN MULTIMASTER entwickelten, runden Schleifteller beispielsweise ist auch das Schleifen mittlerer und großer Flächen kein Problem. Seine Abtragsleistung ist enorm, die Oberflächenergebnisse perfekt und selbst das randnahe Schleifen gelingt ohne Rückschlag – damit können Sie sich auch den zusätzlichen Schwingschleifer sparen.

**Der FEIN MULTIMASTER**

**S. 4–7**



Mit dem FEIN MULTIMASTER hat FEIN ein Elektrowerkzeug entwickelt, das durch beste Qualität und Zuverlässigkeit überzeugt. Es ist auf höchste Belastung und maximalen Arbeitsfortschritt ausgelegt. Unverwundlich – und unverzichtbar bei Renovierung, Ausbau und Hobby.

**Renovierung**

**S. 8–9**



Der FEIN MULTIMASTER arbeitet plan zur Oberfläche. Damit sägen Sie hervorstehende Nägel, Schrauben, Rohre oder auch Türstücke absolut bündig ab und passen Laminat oder Bodenleisten millimetergenau ein.

**Ausbau**

**S. 10–15**



Egal ob Sie Fenster renovieren, Fliesen austauschen, Böden verlegen, oder Möbel restaurieren wollen: Mit dem FEIN MULTIMASTER erledigen Sie sonst zeitaufwändige Arbeiten einfach und präzise.

**Hobby**

**S. 16–19**



Mit dem FEIN MULTIMASTER erledigen Sie schnell und sauber alle Arbeiten rund ums Hobby. Modellbau, Haus- und Gartenpflege oder Reparatur und Instandhalten von Booten – mit dem FEIN MULTIMASTER sind Sie dafür bestens ausgerüstet.

**Zubehör**

**S. 20–23**



Mit dem FEIN MULTIMASTER bietet Ihnen FEIN ein komplettes System. Beste Qualität, lange Lebensdauer und ein umfangreiches Zubehörsortiment ermöglichen ein bisher nie gekanntes Arbeitsspektrum.

## Durchdachte Technik – unverwüstliche Qualität.

### Universell einsetzbar.

Der oszillierende Bewegungsablauf des FEIN MULTIMASTER eignet sich für unzählige, sonst kraft- und zeitraubende Anwendungen und macht ihn zum echten Universalwerkzeug. Sein außerordentlich belastbares Getriebe und die oszillierende Bewegung sorgen für eine überragende Arbeitsgeschwindigkeit in sämtlichen Anwendungen wie Sägen, Schleifen, Schneiden, Trennen, Schaben, Polieren und das bei nahezu jedem Material.

### laufruhig

- ▶ modernste Fertigungstechnologie für perfekt ausgewuchtete Anker
- ▶ beidseitig kugellagert für höchste Laufruhe

### unverwüßlich

- ▶ alle Getriebeteile aus Metall, ausgelegt für maximale Beanspruchung und höchste Lebensdauer
- ▶ Einsatz ausschließlich hochwertiger Kugel- und Nadellager
- ▶ Antriebsgabel aus Feinguss
- ▶ Antriebswelle aus gehärtetem Werkzeugstahl

### langlebig

- ▶ Metall-Getriebekopf aus hochwertiger Aluminiumlegierung
- ▶ absolut sicherer Sitz der Getriebeteile
- ▶ unempfindlich gegenüber äußerer mechanischer Beanspruchung
- ▶ stabile mechanische Schnittstelle für stationären Einsatz im Bohrständer oder Anbringung eines Tiefenanslags

### fortschrittlich



- ▶ Amplitude 2 x 1,6 Winkelgrade
- ▶ bis zu 20000 Schwingungen/min.
- ▶ stufenlos einstellbare Schneidfrequenz
- ▶ perfekte Laufruhe beim Schleifen und Raspeln – auch in Ecken und an Kanten

### komfortabel

- ▶ patentiertes, werkzeugloses QuickIN-Schnellspannsystem für schnellen und einfachen Werkzeugwechsel
- ▶ 100 % Kraftübertragung
- ▶ sicherer, spielfreier Sitz der Werkzeuge
- ▶ Zubehör um 8 x 45° drehbar

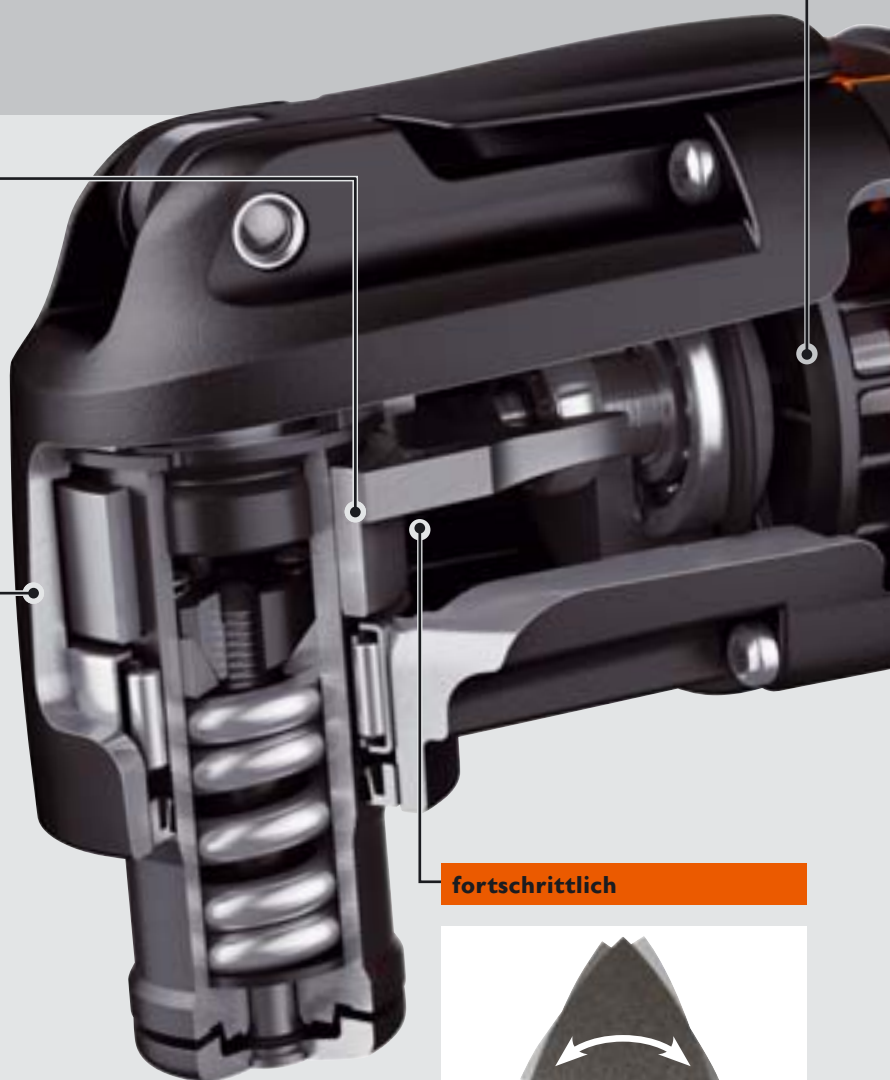



**handlich**

- ▶ ausgezeichnete Ergonomie
- ▶ ermüdungsfreies Arbeiten
- ▶ Softgrip-Zone im Griffbereich für optimales Handling

**widerstandsfähig**

- ▶ Anker mit geschweißten Kollektoranschlüssen
- ▶ hoch temperaturbeständig auch unter extremen Belastungen
- ▶ Ankerwicklung und Polpaket durch spezielle Versiegelung, zuverlässig und dauerhaft gegen aggressive Stäube geschützt

**zuverlässig**

- ▶ vollvergossene Elektronik
- ▶ resistent gegen Verschmutzung
- ▶ unempfindlich gegenüber Vibrationen

**praxisgerecht**

- ▶ feindrähtiges Gummikabel in Industriequalität
- ▶ für höchste Beanspruchung auch unter widrigen Bedingungen auf der Baustelle
- ▶ optimale Beweglichkeit bei allen Temperaturen
- ▶ 5 m Kabellänge für hohen Aktionsradius

**belastbar**

- ▶ Polyamid-Motorgehäuse mit hohem Glasfaseranteil, stoß- und schlagfest
- ▶ Topfbauweise für maximale Stabilität und Verwindungssteifheit
- ▶ Polpaket und Anker durch Motorgehäuse vollständig ummantelt für sicheren Lagersitz der rotierenden Teile

**leistungsstark**

- ▶ FEIN Hochleistungsmotor
- ▶ dauer- und überlastsicher
- ▶ maximale Leistung durch hohen Kupferanteil

**Technische Daten**

| Bauart                   |       | FMM 250         | FMM 250 Q |
|--------------------------|-------|-----------------|-----------|
| Leistung                 | W     | 250             |           |
| Schwingungen             | U/min | 11 000 – 20 000 |           |
| Kabel                    | m     | 5               |           |
| Schleifplatte über Eck   | mm    | 80              |           |
| QuickIN-Werkzeugaufnahme |       | -               | ●         |

Emissionswerte (Schall/Vibration) finden Sie unter [www.fein.com](http://www.fein.com)

## Perfekt auf jeden Bedarf abgestimmt: die FEIN MULTIMASTER Sets.

Das FEIN MULTIMASTER System ist perfekt auf die Anforderungen und Bedürfnisse seiner Anwender im Arbeitsalltag abgestimmt – mit einem umfangreichen Zubehörprogramm für alle professionellen Anwendungen im Ausbau-, Renovierungs- und Reparaturbereich. Sie haben die Wahl zwischen vier unterschiedlichen FEIN MULTIMASTER Sets, die nach Zubehör- und Leistungsumfang gestaffelt sind: vom Basis-Programm bis zum Komplett-Set inklusive Staubabsaugung.

### FEIN MULTIMASTER START



Das universelle System für Ausbau und Renovierung mit der Grundausstattung für die häufigsten Anwendungen.

### FEIN MULTIMASTER SELECT PLUS



Das universelle System für Ausbau und Renovierung mit umfangreichem Zubehör für hohe Anwendungsbreite.

### FEIN MULTIMASTER TOP PLUS























Das universelle System für Ausbau und Renovierung mit einzigartiger Ausstattung inklusive umfassendem Schleifzubehör für überragende Anwendungsvielfalt.

### FEIN MULTIMASTER TOP EXTRA



Wie man das FEIN MULTIMASTER TOP PLUS Set noch besser machen kann? Indem man den sauberen Arbeitsplatz gleich mitliefert: inklusive dem vielseitig einsetzbaren Staubsauger FEIN DUSTEX 25.

## FEIN MULTIMASTER Sets

| Lieferumfang  |   | START   | SELECT PLUS  | TOP PLUS  | TOP EXTRA   |
|---|---|---|--|---|---|
|   |   |  |  |  |  |
| 1 FEIN MULTIMASTER FMM 250  |    | ▲   | -  | -   | -   |
| 1 FEIN MULTIMASTER FMM 250 Q / Quick IN   |    | -   | ▲  | ▲   | ▲   |
| 1 Schleifplatte, ungelocht,<br>je 5 Schleifblätter Korn 60, 80, 120, 180,<br>ungelocht              |    | ▲   | ▲  | ▲   | ▲   |
| 1 E-CUT Universal-Sägeblatt,<br>BiMetall-Verzahnung, 44 mm breit                                    |    | ▲   | ▲  | ▲   | ▲   |
| 1 fester Spachtel   |    | ▲   | ▲  | ▲   | ▲   |
| 1 E-CUT Standard-Sägeblatt, geschränkte<br>Verzahnung, 65 mm breit                                  |   | -   | ▲  | ▲   | ▲   |
| 1 Hartmetall-Segmentsägeblatt Ø 63 mm   |  | -   | ▲  | ▲   | ▲   |
| 1 Hartmetall-Raspel   |  | -   | ▲  | ▲   | ▲   |
| 1 HSS-Segmentsägeblatt Ø 80 mm  |  | -   | ▲  | ▲   | ▲   |
| 1 M-CUT-Sägeblatt, 30 mm breit  |  | -   | -  | ▲   | ▲   |
| 1 runder Schleifteller, Ø 115 mm, gelocht,<br>je 2 Schleifblätter Korn 60, 80, 180, gelocht         |  | -   | -  | ▲   | ▲   |
| 1 Schleifplatte, gelocht,<br>je 5 Schleifblätter Korn 60, 80, 120, 180, gelocht                     |  | -   | -  | ▲   | ▲   |
| 1 Absaugvorrichtung,<br>inkl. 2 Schlauchtüllen Ø 27 u. 32 mm,<br>2 Adapter für Haushaltsstaubsauger |  | -   | -  | ▲   | ▲   |
| 1 Profil-Schleif-Set inkl. 6 Profileinsätzen,<br>je 5 Schleifblätter Korn 80, 120, 180              |  | -   | -  | ▲   | ▲   |
| 1 Kunststoff-Werkzeugkoffer mit Innenteilung<br>für sichere Aufbewahrung und Transport              |  | -   | ▲  | ▲   | ▲   |
| 1 FEIN DUSTEX 25 Staubsauger mit<br>Einschaltautomatik und umfangreichem Zubehör                    |  | -   | -  | -   | ▲   |
| <b>Bestellnummer</b>  |   | <b>7 229 36</b>   | <b>7 229 37 50</b>   | <b>7 229 37 51</b>  | <b>7 229 37 52</b>  |

## Bei Fenstern die Nummer sicher, bei Toren die Nummer eins.

Fenster, Garagentore und Außenanlagen lassen sich mit dem FEIN MULTIMASTER perfekt renovieren. Fenster werden mit Korn 40 oder 60 grob angeschliffen. Danach glätten Sie die Oberfläche in einem zweiten Arbeitsgang mit Korn 150 oder 180 – so erzielen Sie in sehr kurzer Zeit hervorragende Ergebnisse. Bei stark verwitterten Oberflächen verwenden Sie am besten zuerst den runden Schleifteller. Damit arbeiten Sie mit einem mehrfach höheren Arbeitsfortschritt. Ecken werden anschließend mit der dreieckigen Schleifplatte geschliffen. Auch brüchige Kittfasen lassen sich ganz einfach und ohne Glasbruchgefahr entfernen. Das Ergebnis: vollständig renovierte Fenster in erstaunlich kurzer Zeit.

### Fenster und Türen abschleifen



Mit dem runden Schleifteller gelingt das randnahe Schleifen an Kanten und Falzen perfekt – ohne Rückschlageffekt.

Bestellnummer  
6 38 06 195 02 0

### Zwischenräume und Profile schleifen



Mit der flachen Schleifplatte kommen Sie auch in enge Zwischenräume, z. B. bei Lamellen an Fensterläden.

Bestellnummer  
6 38 06 142 02 9

### Garagentore abschleifen



FEIN erweitert die Einsatzmöglichkeiten des FEIN MULTIMASTER um eine weitere Anwendung: das Flächenschleifen. Dank des neuen runden Schleiftellers lassen sich auch größere Flächen schnell und wirtschaftlich abschleifen – mit einer Abtragsleistung, die den meisten handelsüblichen Schwingschleifern deutlich überlegen ist. Ein Schwingschleifer ist so in den meisten Fällen überflüssig.

Bestellnummer  
6 38 06 195 02 0

### Staubfrei schleifen



Für blitzsaubere Ergebnisse: staubfreies Arbeiten mit der Staubabsaugung.

Zubehör zum **Schleifen**  
auf Seite 21/22.

### Stein-Fensterbänke schleifen und polieren



Natur- oder Kunststein-Fensterbänke lassen sich mit der speziellen Schleifmittelserie und der Filzpolierplatte optimal bearbeiten.

Bestellnummer  
6 38 06 129 06 7



### Verwitterungsspuren abschleifen



Mit der Hartmetall-Raspel entfernen Sie selbst hartnäckigste Verwitterungsspuren extrem gründlich – und dank hoher Abtragsleistung auch besonders schnell.

Bestellnummer  
6 37 31 001 01 4

### Arbeiten bis in alle Ecken



Mit dem HSS-Segmentsägeblatt renovieren Sie alte Fenster perfekt und arbeiten mühelos bis in die Ecke – zeitintensives Nacharbeiten entfällt.

Bestellnummer  
6 35 02 106 01 5

### Profile schleifen



Der FEIN MULTIMASTER mit Profil-Schleif-Set ist ideal zum Ausschleifen von Garagentoren, Nut- und Federbrettern und anderen konkaven oder konvexen Profilen.

Bestellnummer  
6 38 06 183 01 3

### Ausglasen und Kittfasen entfernen



Brüchige Kittfasen entfernen Sie mit dem HSS-Segmentsägeblatt problemlos und ohne Glasbruchgefahr.

Bestellnummer  
6 35 02 106 01 5

### Saubere Arbeit: der FEIN DUSTEX 25

Gerade bei Schleifarbeiten wird viel Staub freigesetzt, der sich auf umliegenden Flächen, in Rillen und Ecken als feiner Film festsetzt und sich nur zeitaufwändig wieder entfernen lässt. Der FEIN DUSTEX 25 lässt Staub gar nicht erst entstehen und minimiert dadurch aufwändiges Saubermachen. Eine integrierte Einschaltautomatik ermöglicht die bequeme Steuerung des Staubsaugers über den FEIN MULTIMASTER. Weitere Informationen zum FEIN DUSTEX 25 Set finden Sie auf Seite 23.

Bestellnummer  
9 20 22



## Kann alles, worauf es innen ankommt.

Unersetzlich im Innenausbau: Egal, ob Sie Ihren Dachboden ausbauen, einen Raumteiler anbringen oder die Kabel Ihrer Stereoanlage hinter der Wand verschwinden lassen wollen – der FEIN MULTIMASTER ist das perfekte Werkzeug für alle Reparatur- und Installationsarbeiten. Dabei sägt der FEIN MULTIMASTER sogar bei beengten Raumverhältnissen präzise in Winkel und Ecken und schleift mit hoher Abtragsleistung. Dadurch ermöglicht er zügiges, kraftschonendes Arbeiten.

### Kabelkanäle schneiden



Mit den M-CUT-Sägeblättern sind feinste Ausschnitte und Aussparungen möglich. Die Sägeblätter sind geeignet für fast alle Werkstoffe wie Holz, Hartholz, Kunststoffe, GFK und Bleche bis 1 mm.

Bestellnummer  
6 35 02 159 01 0

Das komplette Zubehör zum Sägen inklusive attraktiver Vorteilspakete finden Sie im Zubehör auf Seite 20/21.

### Kabelkanäle schneiden



Kunststoff-Bauelemente wie Kabelkanäle, Abluftleitungen oder Regenfallrohre lassen sich mit dem E-CUT Standard-Sägeblatt ideal bearbeiten.

Bestellnummer  
6 35 02 133 01 7

### Konstruktionsholz aussparen



Mit dem Tiefenanschlag kann die Schnitttiefe bei allen E-CUT-Sägeblättern und beim HSS-Sägeblatt Holz stufenlos eingestellt werden.

Bestellnummer  
3 26 07 065 01 0

### Gipskarton zuschneiden und anpassen



Mit den E-CUT-Sägeblättern lassen sich Gipskartonplatten spielend einfach zuschneiden und bereits montierte Platten mit Ausschnitten für Elektroinstallationen etc. versehen.

Bestellnummer  
6 35 02 133 01 7



### Rohre wandbündig sägen



Ideal zur Demontage nicht mehr benötigter Installationen: Mit den E-CUT Universal-Sägeblättern werden die Rohre für ein späteres Verspachteln wandbündig abgetrennt.

Bestellnummer  
6 35 02 151 01 8

### Putz abschleifen



Mit dem Einsatz der Hartmetall-Raspel sparen Sie sich beim Abschleifen von Putz, Zement, Beton oder Fliesenkleber langwierige und aufwändige Handarbeit.

Bestellnummer  
6 37 31 001 01 4

### Schattenfugen sägen



Mit dem HSS-Sägeblatt Holz wird der FEIN MULTIMASTER zu einer „Mini-Kreissäge“ – ideal für lange, präzise Schnitte, z.B. bei Dehnfugen in Parkett und Laminat. Mit oder ohne Tiefenanschlag einsetzbar.

Bestellnummer  
3 26 07 065 02 0

### Flächen schleifen



Mittlere und große Flächen schleifen? Mit dem neuen Schleifteller kein Problem! Damit sind hohe Abtragsleistung und hervorragende Oberflächenergebnisse garantiert.

Bestellnummer  
6 38 06 195 02 0

## Immer präzise – auch wenn es eng wird.

Professionelle Möbelmontage und -restauration: Mit dem FEIN MULTIMASTER haben Sie das ideale Werkzeug für die Montage von Einbauküchen und -möbeln. Selbst schwierige Arbeitsschritte auf engstem Raum, wie das Sägen von Aussparungen in bereits montierten Elementen, können problemlos und präzise durchgeführt werden. Auch bei der Restaurierung von Möbeln lassen sich bisher zeitaufwändige Handarbeiten wie Profilschleifen mit dem FEIN MULTIMASTER deutlich schneller und effizienter erledigen.



### Aussparungen für Kabel- und Rohrzugänge



Mit den E-CUT-Sägeblättern schaffen Sie in Schrank- und Regalwänden Platz für Kabelzugänge, Steckdosen und Wasseranschlüsse – ohne aufwändige Demontage.

Bestellnummer  
6 35 02 151 01 8

### Profile schleifen



Mit den auswechselbaren Einsätzen des Profil-Schleif-Sets schleifen Sie an engen Stellen, in Nuten und an Profilen – bequem und mit deutlich höherer Abtragsleistung.

Bestellnummer  
6 38 06 183 01 3

### Arbeitsplatten ein- und anpassen



Aussparungen für nachträgliche Installationen und Umbauten zu sägen, ist mit den E-CUT-Sägeblättern auch bei schon montierten Platten kein Problem.

Bestellnummer  
6 35 02 134 01 5

### Möbel restaurieren



Der FEIN MULTIMASTER eignet sich hervorragend für die Restaurierung von Möbeln. Der runde Schleifteller sorgt für eine hohe Abtragsleistung und ist mit oder ohne Staubabsaugung verwendbar.

Bestellnummer  
6 38 06 195 02 0

### Polstermöbel aufarbeiten



Das gekröpfte HSS-Sägeblatt schont Ihre Kräfte und die Polster – denn Verklammerungen lassen sich leicht durchtrennen und müssen nicht mit einer Zange herausgerissen werden.

Bestellnummer  
6 35 02 144 01 4

### Nachträgliche Ausschnitte anbringen



Das HSS-Sägeblatt Holz ist in Verbindung mit dem Tiefenanschlag ideal für nachträgliche Ausschnitte in verlegten Parkett oder Laminatböden.

Bestellnummer  
3 26 07 065 02 0

# In kürzester Zeit jede Menge Boden gut machen.

Perfekt für Bodenbelagsarbeiten: Der FEIN MULTIMASTER deckt im Bodenbereich das ganze Arbeitsspektrum ab – vom mühelosen Ablösen alter Beläge wie Teppich oder PVC über das passgenaue Zuschneiden von Parkett, Laminat, Fußleisten und Türstöcken bis hin zum präzisen Parkettschliff in schwierigen Ecken und an Kanten. Mit seinem speziell für die einzelnen Anwendungen entwickelten Zubehör und durch das komfortable Handling spart Ihnen der FEIN MULTIMASTER bei allen Arbeitsgängen viel Zeit und Kraft.



## Bodenbeläge schneiden



Mit dem konvexen Segmentmesser schneiden Sie auch starre Materialien wie Kunststoff oder Teppich einfach und problemlos.

Bestellnummer  
6 39 03 192 01 4

## Parkett und Laminat zuschneiden



Ob Parkett, Laminat oder Verbundmaterialien: Mit dem E-CUT Universal-Sägeblatt lässt sich alles exakt und materialgerecht zuschneiden.

Bestellnummer  
6 35 02 151 01 8

## Bodenbeläge / Klebstoffreste entfernen



Reste von Teppichklebern, Beschichtungen oder anderen hartnäckigen Materialien haben gegen den festen Spachtel keine Chance.

Bestellnummer  
6 39 03 178 01 7

## Parkett abschleifen



Wo andere gar nicht erst hinkommen, überzeugt der FEIN MULTIMASTER mit Schleifausrüstung durch hohe Abtragsleistung und gleichmäßige Ergebnisse.

Zubehör zum **Schleifen**  
auf S. 21/22

## Türstöcke exakt anpassen



Beim Anpassen von Türstöcken an höhere Bodenbeläge sowie bei Aussparungen in Parkett und Laminat überzeugen die E-CUT Precision-Sägeblätter mit höchster Präzision und Schnittgeschwindigkeit.

Bestellnummer  
6 35 02 127 01 7

## Bodenleisten aussägen



Das Aussägen von montierten Fußbodenleisten ist ohne Beschädigungen an Wand und Boden möglich. Das zeitaufwändige Nacharbeiten entfällt.

Bestellnummer  
6 36 02 152 01 0

## Schnell zu sauberer Ergebnissen im Sanitärbereich.

Sanitär- und Küchenrenovierung schnell und günstig: Mit dem FEIN MULTIMASTER können Sie einzelne schadhafte Fliesen gezielt austauschen, ohne dabei die umliegenden Kacheln zu beschädigen. Mit den Diamant-Sägeblättern oder den Hartmetall-Segment-sägeblättern schneidet der FEIN MULTIMASTER Fliesenfugen äußerst präzise und mit minimaler Staubentwicklung aus. Anschließend lässt sich der alte Fliesenkleber mit der Hartmetall-Raspel oder mit der Spachtelklinge bequem abtragen.

### Fliesenfugen entfernen



Beim Entfernen schadhafter Fliesenfugen in Ecken und an Kanten kommt das Segmentsägeblatt zum Einsatz, das exaktes Arbeiten ohne Überschneidungen ermöglicht. Das Segmentsägeblatt ist in Hartmetall- oder Diamant-Qualität erhältlich. Letztere überzeugt durch deutlich höhere Standzeiten und eignet sich auch für frostsichere, epoxydharzhaltige Fugenmaterialien im Außenbereich oder für den Fugenaustausch.

Bestellnummer  
 6 35 02 118 01 6 Hartmetall-Segmentsägeblatt  
 6 35 02 114 01 7 Diamant-Segmentsägeblatt (im gesamten Bad)

### Untergründe plan schleifen



Die Hartmetall-Raspel ist das Allround-Zubehör beim Fliesenlegen: Sie glätten damit Fliesenkleber, schleifen Fliesenränder und sorgen für einen planen Untergrund.

Bestellnummer  
 6 37 31 001 01 4

### Elastische Dichtstoffe entfernen



Nicht nur im Sanitärbereich perfekt zum Herauslösen von elastischen Materialien wie Dichtungstoffen, Kleberesten oder Farbanstrichen: der flexible Spachtel.

Bestellnummer  
 6 35 03 165 01 3

### Fliesenfugen komplett entfernen



Wenn Fliesenfugen komplett ausgetrennt und erneuert werden müssen, ist das runde Diamant-Sägeblatt die wirtschaftlichste Lösung – sowohl in Bezug auf den Arbeitsfortschritt als auch auf die Standzeit.

Bestellnummer  
 6 35 02 105 01 2



## Bringen Sie Ihre Werkstatt ins Auto.

Fahrzeugreparaturen der Spitzenklasse: Mit seinem vielfältigen Einsatzspektrum – vom Austrennen von Karosserieteilen bis hin zu Lack- und Polierarbeiten – ist der FEIN MULTIMASTER optimal für alle, die regelmäßig Autos reparieren oder aufbereiten. Er arbeitet enorm präzise und durch seine hohe Abtragsleistung besonders kraftschonend – gerade an unzugänglichen Stellen ein großer Vorteil. Sein perfekt auf die Arbeitsbedingungen und Materialien abgestimmtes Zubehör macht ihn zum idealen Werkzeug im Fahrzeugbereich.

### Austrennen von Karosserieteilen



Bleche und Kunststoffe bis ca. 1 mm Stärke schneiden Sie mit den HSS-Segmentsägeblättern grat- und verzugsfrei – bei minimalem Funkenflug, ohne aufwändiges Nacharbeiten. Auch in Eckbereichen universell einsetzbar.

Bestellnummer  
6 35 02 106 01 5

### Abschnittsreparatur am Schweller



Für Abschnittsreparaturen an unfallbeschädigten Fahrzeugen eignen sich besonders die runden HSS-Segmentsägeblätter. Diese lassen sich mehrfach auf der Antriebswelle verdrehen, was die Standzeit deutlich erhöht.

Bestellnummer  
6 35 02 097 02 7

### Unterbodenschutz entfernen



Mit dem festen Spachtel lassen sich auch Unterbodenschutz und andere hartnäckige Beläge in Bestzeit ablösen.

Bestellnummer  
6 39 03 178 01 7

### Lack abschleifen und aufarbeiten



Lackfehler, Fehlstellen und Bereiche, die Sie sonst von Hand schleifen würden, sind für den FEIN MULTIMASTER wie geschaffen. Hohe Abtragsleistung und gleichmäßiges Schleifbild sind garantiert.

Zubehör zum **Schleifen**  
auf Seite 21 / 22.



### Nachträglich Einbauten vornehmen



Mit dem MINICUT- und Feil-Set stellen selbst winzige Schnitte ab 10 mm kein Problem dar – auch nicht an schwer zugänglichen Stellen. Für Kunststoffe, Metalle und Holz einsetzbar.

Bestellnummer  
6 39 01 025 06 0 Set

### Alufelgen aufarbeiten



Sanft, aber gründlich arbeiten Sie mit den besonders weichen Schleifmaterialien von FEIN. Damit lassen sich Alufelgen effektiv bearbeiten und sensible Lackarbeiten ausführen.

Zubehör zum **Schleifen**  
auf Seite 21/22.

### Auf Hochglanz polieren

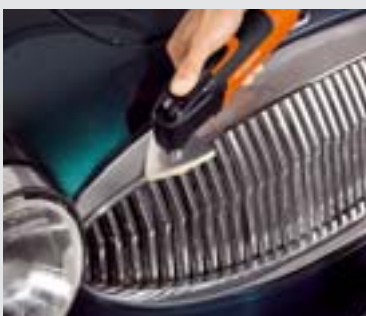

Das Filzpolierplatten-Set bringt Lack und Chrom ruckzuck auf Hochglanz – funktioniert aber auch glänzend auf Holz und Stein.

Bestellnummer  
6 38 06 140 02 7 Set

## Den sollten Sie ins Boot holen.

Unverzichtbar für den Einsatz auf See: Mit dem FEIN MULTIMASTER erzielen Sie bei Bootsbau und -renovierung eine deutliche Effizienzsteigerung. Mit hoher Schneidleistung arbeitet der FEIN MULTIMASTER perfekt mit Holz, GFK, CFK und nahezu allen anderen relevanten Materialien. Dadurch entfallen Handarbeiten und Improvisationslösungen. Nachträgliche Einbauten an engen Stellen sind genauso wenig ein Problem wie die Sanierung von Teakdecks.



### Stabdeck aufarbeiten und renovieren



Mit den Schneidmessern trennen Sie Stabdeck-Fugenmaterialien schnell und gründlich aus. Die Zeitersparnis beträgt dabei 80% und mehr bei der Teakdeck-Sanierung.

Zubehör zum **Schneiden** auf Seite 23.

### Überstände egalisieren



Mit der festen Spachtel lassen sich die Überstände an PU-Fugenmaterialien nach dem Verfugen schnell und präzise zurückschneiden. Das spart viel Zeit und Mühe beim anschließenden Abschleifen des Teakdecks.

Bestellnummer  
6 39 03 178 01 7

### Nachträgliche Einbauten vornehmen



Das M-CUT-Sägeblatt bewährt sich beim nachträglichen Einbau elektrischer oder elektronischer Geräte. Für saubere Sägekanten ohne Beschädigungen an hochwertigen Materialien.

Bestellnummer  
6 35 02 157 01 0

### Millimetergenau Sägen



Sägen mit höchster Präzision, ab 10 mm Kantenlänge in Holz, Kunststoff, GFK oder Blech: Auch kleinste Aussparungen gelingen einfach und schnell mit dem M-CUT-Sägeblatt.

Bestellnummer  
6 35 02 159 01 0

### Aussparungen feilen



Mit der Hartmetall-Feile können Aussparungen und Öffnungen perfekt entgratet und ausgefeilt werden.

Bestellnummer  
6 37 06 017 01 0

### Reinigen und Polieren



Das Borstenvlies in Kombination mit dem Yachtreiniger sorgt auf GFK-Oberflächen mit Antislip-Strukturen für gründliche Reinigung.

Bestellnummer  
6 37 23 031 01 0

# Der letzte Schliff für Ihr Zuhause.

Hobby-, Haus- und Gartenpflege: Ob Schärfen von Werkzeugen, Bearbeitung von Stein und Steingerzeugnissen, Fundamentlegung oder Modellbau – Sie arbeiten stets perfekt bis ins Detail. Der FEIN MULTIMASTER ist effizient, präzise und immer für eine Überraschung gut. Sein umfangreiches System-Zubehör eröffnet ungeahnte Einsatzmöglichkeiten. Natürlich überzeugt er bei allem, was er tut, mit hoher Schnitt- und Schleifleistung, flexiblem Handling und viel Feingefühl.



## Ausschneiden im Modellbau



Minimale Schnitte auf minimalem Raum – dafür gibt es das MINICUT- und Feil-Set.

Bestellnummer  
6 39 01 025 06 0 Set

## Ausfeilen im Modellbau



Mit dem MINICUT- und Feil-Set lassen sich Aussparungen exakt ausfeilen.

Bestellnummer  
6 39 01 025 06 0 Set

## Tisch- und Bohrständnerhalterung



Mit der Tisch- und Bohrständnerhalterung lässt sich der FEIN MULTIMASTER in alle handelsüblichen Bohrständner sicher einspannen – für äußerst präzise Sägeschnitte. Alternativ können Sie den FEIN MULTIMASTER damit auch direkt an der Werkbank oder dem Arbeitstisch fixieren. So bleiben die Hände frei, um das Werkstück sicher zu führen.

Bestellnummer  
9 26 02 083 01 0

## Klingen / Schneiden schärfen



Mit dem MINICUT- und Feil-Set können Sie Werkzeuge und Gartengeräte schärfen – meist ohne Demontage der Klingen.



Bestellnummer  
6 39 01 025 06 0 Set

**FEIN Vorteilspacks**  
 Nutzen Sie unsere Großpackungen mit Preisvorteil: Bei allen besonders gekennzeichneten Packungsgrößen erhalten Sie bis zu 4 Sägeblätter gratis!

# Das komplette FEIN MULTIMASTER Zubehörprogramm.

Der FEIN MULTIMASTER besticht durch optimale Arbeitsergebnisse in unterschiedlichsten Einsatzbereichen – von Ausbau und Renovierung über Bootsbau bis hin zu Kfz-Reparaturen. Damit Sie auch wirklich jede Arbeit mit dem FEIN MULTIMASTER perfekt durchführen können, bietet Ihnen FEIN ein umfangreiches Zubehörprogramm, das speziell für die unterschiedlichen Anwendungen und Materialien entwickelt worden ist.

## Sägen

### HSS-Sägeblatt, Kreisform

Für Kunststoffe, GFK, Holz, Kitt, Buntmetalle und Blech bis ca. 1 mm.



| Ø mm | St. | Vorteils-pack | Bestellnummer    |
|------|-----|---------------|------------------|
| 63   | 1   |               | 6 35 02 096 02 3 |
| 63   | 2   |               | 6 35 02 096 01 7 |
| 63   | 5   | <b>4 + 1</b>  | 6 35 02 096 05 0 |

|    |   |              |                  |
|----|---|--------------|------------------|
| 80 | 1 |              | 6 35 02 097 02 7 |
| 80 | 2 |              | 6 35 02 097 01 1 |
| 80 | 5 | <b>4 + 1</b> | 6 35 02 097 05 0 |

### HSS-Segmentsägeblatt

Für Kunststoffe, GFK, Holz, Kitt, Buntmetalle und Blech bis ca. 1 mm. Ideal zum Arbeiten in Ecken.



| Ø mm | St. | Vorteils-pack | Bestellnummer    |
|------|-----|---------------|------------------|
| 80   | 1   |               | 6 35 02 106 01 5 |
| 80   | 2   |               | 6 35 02 106 07 0 |
| 80   | 5   | <b>4 + 1</b>  | 6 35 02 106 08 0 |

### HSS-Sägeblatt, Kreisform, gekröpft

Für Kunststoffe, GFK, Holz, Kitt, Buntmetalle und Blech bis ca. 1 mm, plan zur Oberfläche.



| Ø mm | St. | Vorteils-pack | Bestellnummer    |
|------|-----|---------------|------------------|
| 85   | 1   |               | 6 35 02 144 01 4 |
| 85   | 5   |               | 6 35 02 144 02 0 |

### Segmentsägeblatt, abgekröpft

Nur für weiche Werkstoffe. Ideal zum Arbeiten in Ecken, plan zur Oberfläche.



| mm | Bestellnummer    |
|----|------------------|
| 84 | 6 35 02 113 01 9 |

### Schneidpaste

Schmiermittel beim Bearbeiten von Blechen.

|               |                  |
|---------------|------------------|
| Bestellnummer | 3 21 32 020 12 9 |
|---------------|------------------|

### E-CUT Standard-Sägeblatt

Sägt Holz bis 50 mm, Gipskarton und weiche Kunststoffe. Ermöglicht einfaches Eintauchen in das Material an jeder Stelle.

Länge 50 mm, Form 133



| Breite mm | St. | Vorteils-pack | Bestellnummer    |
|-----------|-----|---------------|------------------|
| 35        | 1   |               | 6 35 02 133 01 7 |
| 35        | 3   | <b>2 + 1</b>  | 6 35 02 133 03 0 |
| 35        | 10  | <b>6 + 4</b>  | 6 35 02 133 04 0 |

Länge 50 mm, Form 134



| Breite mm | St. | Vorteils-pack | Bestellnummer    |
|-----------|-----|---------------|------------------|
| 65        | 1   |               | 6 35 02 134 01 5 |
| 65        | 3   | <b>2 + 1</b>  | 6 35 02 134 02 5 |
| 65        | 10  | <b>6 + 4</b>  | 6 35 02 134 03 0 |

### E-CUT Precision-Sägeblatt

Höchste Schnittgeschwindigkeit und Präzision dank doppelreihiger Japan-Verzahnung. Für Holz bis 50 mm, Gipskarton und weiche Kunststoffe.

Länge 50 mm, Form 126

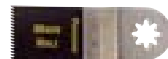

| Breite mm | St. | Vorteils-pack | Bestellnummer    |
|-----------|-----|---------------|------------------|
| 35        | 1   |               | 6 35 02 126 01 3 |
| 35        | 3   | <b>2 + 1</b>  | 6 35 02 126 03 0 |
| 35        | 10  | <b>6 + 4</b>  | 6 35 02 126 04 0 |

Länge 50 mm, Form 127



| Breite mm | St. | Vorteils-pack | Bestellnummer    |
|-----------|-----|---------------|------------------|
| 65        | 1   |               | 6 35 02 127 01 7 |
| 65        | 3   | <b>2 + 1</b>  | 6 35 02 127 02 0 |
| 65        | 10  | <b>6 + 4</b>  | 6 35 02 127 03 0 |

### E-CUT Universal-Sägeblatt

Breites Anwendungsspektrum durch BiMetall-Verzahnung. Sägt Holz bis 50 mm, Kunststoffe, Blech bis 2 mm, Kupfer- bzw. Alurohre und Profile.

Länge 60 mm, Form 151



| Breite mm | St. | Vorteils-pack | Bestellnummer    |
|-----------|-----|---------------|------------------|
| 29        | 1   |               | 6 35 02 151 01 8 |
| 29        | 3   | <b>2 + 1</b>  | 6 35 02 151 02 0 |
| 29        | 10  | <b>6 + 4</b>  | 6 35 02 151 03 0 |

Länge 60 mm, Form 152



| Breite mm | St. | Vorteils-pack | Bestellnummer    |
|-----------|-----|---------------|------------------|
| 44        | 1   |               | 6 35 02 152 01 0 |
| 44        | 3   | <b>2 + 1</b>  | 6 35 02 152 02 0 |
| 44        | 10  | <b>6 + 4</b>  | 6 35 02 152 03 0 |

### E-CUT-Sägeblatt Combo

Bestehend aus 3 verschiedenen E-CUT-Sägeblättern: 1 x E-CUT Precision 65 mm breit, 1 x E-CUT Standard 35 mm breit, 1 x E-CUT Universal 44 mm breit. Damit sind Sie für alle Säge-Anwendungen perfekt ausgestattet.



|               |                  |
|---------------|------------------|
| Bestellnummer | 6 35 02 127 04 0 |
|---------------|------------------|

### HSS-Sägeblatt Holz

Rundes HSS-Sägeblatt Holz – die „Mini-Kreissäge“ ist ideal für lange, gerade Schnitte und zum Ausschneiden von verlegtem Parkett, Laminat und Wandvertäfelungen.



| Ø mm | Bestellnummer    |
|------|------------------|
| 100  | 6 35 02 154 01 0 |

Als Set-Ausführung, inkl. Tiefenanschlag

| Ø mm | Bestellnummer    |
|------|------------------|
| 100  | 3 26 07 065 02 0 |

### Berührschutz

Ersatz-Berührschutz für HSS-Sägeblatt 6 35 02 154 01 0.

|               |                  |
|---------------|------------------|
| Bestellnummer | 3 18 10 263 00 0 |
|---------------|------------------|

### Tiefenanschlag

Passend für alle E-CUT-Sägeblätter sowie für das HSS-Sägeblatt Holz. Nur für den neuen FEIN MULTIMASTER FMM 250/250 Q geeignet.



|               |                  |
|---------------|------------------|
| Bestellnummer | 3 26 07 065 01 0 |
|---------------|------------------|

**M-CUT-Sägeblatt**

Für Ausschnitte in GFK, CFK, Holz und Blech, ab 10 mm Kantenlänge, max. Schnitttiefe: ca. 28 mm (GFK, Holz) in Blech ca. 1 mm, Länge 50 mm



Breite

| mm | St. | Bestellnummer    |
|----|-----|------------------|
| 10 | 2   | 6 35 02 159 01 0 |

Für Ausschnitte in GFK, CFK, Holz und Blech, ab 30 mm Kantenlänge, max. Schnitttiefe: 45 mm (GFK, Holz) in Blech ca. 1 mm, Länge 50 mm



| Breite mm | St. | Bestellnummer    |
|-----------|-----|------------------|
| 30        | 2   | 6 35 02 157 01 0 |

**Hartmetall-Feile**

Zum Entgraten und Ausfeilen von Ausschnitten in GFK, CFK, Kunststoffen und Holz, Länge 50 mm



| Breite mm | St. | Bestellnummer    |
|-----------|-----|------------------|
| 10        | 2   | 6 37 06 017 01 0 |

**Säge- und Feil-Set**

Säge- und Feil-Set für Aussparungen in GFK, CFK, Holz und Blech. M-CUT-Sägeblatt 10 mm und 30 mm, HM-Feile 10 mm



|               |                  |
|---------------|------------------|
| Bestellnummer | 6 35 02 157 02 0 |
|---------------|------------------|

**MINICUT- und Feil-Set**

Für Ausschnitte ab 10 mm. 2 Sägeblätter für Holz und weiche Kunststoffe, 2 HSS-Sägeblätter für harte Kunststoffe, GFK und Blech bis 1 mm, 1 Diamant-Feileinsatz, 1 Hartmetall-Feileinsatz.



|               |                  |
|---------------|------------------|
| Bestellnummer | 6 39 01 025 06 0 |
|---------------|------------------|

**MINICUT-Sägeblatt**

Für Holz und andere weiche Werkstoffe, Eintauchtiefe 30 mm.



| Breite mm | St. | Bestellnummer    |
|-----------|-----|------------------|
| 10        | 2   | 6 35 02 132 01 3 |
| 20        | 2   | 6 35 02 131 01 0 |

**MINICUT-HSS-Sägeblatt**

Für Nichtisenmetalle und Kunststoffe, Eintauchtiefe 20 mm.



| Breite mm | St. | Bestellnummer    |
|-----------|-----|------------------|
| 10        | 2   | 6 35 02 130 01 1 |
| 20        | 2   | 6 35 02 129 01 9 |

**Diamant-Feileinsatz**

Zum Schärfen von Klingen und Schneiden.



| Breite mm | Korn      | Bestellnummer    |
|-----------|-----------|------------------|
| 10        | Extrafein | 6 37 06 014 02 6 |
| 20        | Fein      | 6 37 06 013 02 8 |
| 20        | Normal    | 6 37 06 012 02 4 |

**Hartmetall-Feileinsatz**

Zum Ausfeilen von Ausschnitten sowie für Entgratarbeiten. Passend zum MINICUT- und Feil-Set.



|               |                  |
|---------------|------------------|
| Bestellnummer | 6 37 06 015 01 0 |
|---------------|------------------|

**Raspeln**

**Hartmetall-Raspel, Dreiecksform**

Hartmetallbestückt  
Zum Grobschliff von Spachtelmasse, Fliesenkleber, Beton, Stein und Holz. Zum Einsatz mit oder ohne Staubabsaugung geeignet.



|               |                  |
|---------------|------------------|
| Bestellnummer | 6 37 31 001 01 4 |
|---------------|------------------|

**Hartmetall-Raspel, Fingerform**

Zum Grobschliff von Spachtelmasse, Fliesenkleber, Beton, Stein und Holz. Die beidseitig beschichtete Fingerform eignet sich besonders gut für künstlerische Arbeiten.



|               |                  |
|---------------|------------------|
| Bestellnummer | 6 37 31 002 01 7 |
|---------------|------------------|

**Fugen entfernen**

**Hartmetall-Segmentsägeblatt**

Zum Austrennen schadhafter Fliesenfugen und zum Fräsen von Schlitzern in Putz, Gasbeton und ähnlichen Baumaterialien. Schnittbreite ca. 2,2 mm.



| Ø mm | Bestellnummer    |
|------|------------------|
| 63   | 6 35 02 118 01 6 |

**Hartmetall-Sägeblatt**

Extra dünne Ausführung für sehr schmale Fliesenfugen und zum Nacharbeiten von Stabdeckfugen. Schnittbreite ca. 1,3 mm.



| Ø mm | Bestellnummer    |
|------|------------------|
| 63   | 6 35 02 125 01 0 |

**Diamant-Sägeblatt**

Zum Austrennen von Marmor- und Trassfugen. Geringe Staubentwicklung, sehr hohe Lebensdauer. Schnittbreite ca. 2,2 mm.



| Ø mm | St. | Vorteils-pack | Bestellnummer    |
|------|-----|---------------|------------------|
| 63   | 1   |               | 6 35 02 105 01 2 |
| 63   | 5   | 4 + 1         | 6 35 02 105 02 0 |

**Diamant-Segmentsägeblatt**

Zum Austrennen schadhafter Fliesenfugen und zum Fräsen von Schlitzern in Putz, Gasbeton und ähnlichen Baumaterialien. Lange Lebensdauer. Schnittbreite ca. 2,2 mm.



| Ø mm | St. | Vorteils-pack | Bestellnummer    |
|------|-----|---------------|------------------|
| 63   | 1   |               | 6 35 02 114 01 7 |
| 63   | 5   | 4 + 1         | 6 35 02 114 02 0 |

**Reinigungsblock**

Rhombo zur Reinigung der Hartmetall- und Diamant-Werkzeuge.



|               |                  |
|---------------|------------------|
| Bestellnummer | 6 37 19 007 01 0 |
|---------------|------------------|

**Schaben**

**Fester Spachtel**

Zum Entfernen von hartnäckigen Altlacken, Klebstoffresten, Teppichboden, Fliesenkleber und Unterbodenbeschichtungen.



|               |                  |
|---------------|------------------|
| Bestellnummer | 6 39 03 178 01 7 |
|---------------|------------------|

**Flexibler Spachtel**

Zum Entfernen von Silikon- oder Acrylfugen im Sanitärbereich sowie von Aufklebern.



| St. | Bestellnummer    |
|-----|------------------|
| 2   | 6 39 03 165 01 3 |

**Schleifen**

**Schleifplatten-Set, ungelocht**

Zum Schleifen ohne Absaugung.



| St. | Bestellnummer    |
|-----|------------------|
| 2   | 6 38 06 129 02 6 |

**Schleifplatten-Set, Kunststoff**

Mit Kunststoffträgerplatte zur Vermeidung von Markierungen.



| St. | Bestellnummer    |
|-----|------------------|
| 2   | 6 38 06 153 02 2 |

**Schleifplatten-Set, flach**

Für sehr schmale Öffnungen (z.B. Lamellen an Schränken, Fensterläden).



| St. | Bestellnummer    |
|-----|------------------|
| 2   | 6 38 06 142 02 9 |

## ZUBEHÖR

### Schleifblatt-Set

Für den universellen Einsatz auf fast allen Oberflächen. Korund-Schleifkörner und Vollkunstharzbindung garantieren hohe Abtragsleistung. Je 10 Schleifblätter, ungelocht, mit Klettschnellbefestigung, Korn 60, 80, 120, 180, 240.



|               |                  |
|---------------|------------------|
| Bestellnummer | 6 37 17 082 03 3 |
|---------------|------------------|

### Schleifblätter

Ungelocht, mit Klettbefestigung. Für den universellen Einsatz auf fast allen Oberflächen.



| Korn | St. | Bestellnummer    |
|------|-----|------------------|
| 36   | 5   | 6 37 17 086 04 8 |
| 40   | 5   | 6 37 17 081 04 6 |
| 60   | 5   | 6 37 17 082 04 9 |
| 80   | 5   | 6 37 17 083 04 3 |
| 100  | 5   | 6 37 17 084 04 1 |
| 120  | 5   | 6 37 17 085 04 5 |
| 150  | 5   | 6 37 17 087 04 2 |
| 180  | 5   | 6 37 17 088 04 0 |
| 220  | 5   | 6 37 17 089 04 4 |
| 240  | 5   | 6 37 17 090 04 6 |

|     |    |                  |
|-----|----|------------------|
| 36  | 50 | 6 37 17 086 01 0 |
| 40  | 50 | 6 37 17 081 01 8 |
| 60  | 50 | 6 37 17 082 01 1 |
| 80  | 50 | 6 37 17 083 01 5 |
| 100 | 50 | 6 37 17 084 01 3 |
| 120 | 50 | 6 37 17 085 01 7 |
| 150 | 50 | 6 37 17 087 01 4 |
| 180 | 50 | 6 37 17 088 01 2 |
| 220 | 50 | 6 37 17 089 01 6 |
| 240 | 50 | 6 37 17 090 01 8 |

### Schleifplatte, superweich

Für spezielle Einsatzgebiete wie Aluminiumfelgen und Lackreparaturen. Nur mit „Schleifblättern, superweich“ verwenden.



|     |                  |
|-----|------------------|
| St. | Bestellnummer    |
| 2   | 6 38 06 141 02 6 |

### Schleifblätter, superweich

Spezielle Schleifblätter zur Bearbeitung von Aluminiumfelgen, Ausbesserungsarbeiten bei Staubeinschlüssen, Lackläufern, Overspray auf Holz, Kunststoff, Metall etc. Nur in Verbindung mit Schleifplatte 6 38 06 141 02 6 einsetzbar.



| Korn | St. | Bestellnummer    |
|------|-----|------------------|
| 240  | 50  | 6 37 17 126 01 5 |
| 320  | 50  | 6 37 17 127 01 9 |
| 400  | 50  | 6 37 17 128 01 7 |
| 500  | 50  | 6 37 17 179 01 6 |

### Profil-Schleif-Set

Bestehend aus 1 Halter und 6 verschiedenen Profileinsätzen: 1 x V-Form für 90°-Winkel, 1 x Trapezform für Nut- und Feder-Verbindungen, 1 x für gerade Profile, 1 x konvexe Form (groß), je 1 x konkave und 1 x konvexe Form (klein) sowie je 5 Schleifblätter Korn 80, 120 und 180.



|               |                  |
|---------------|------------------|
| Bestellnummer | 6 38 06 183 01 3 |
|---------------|------------------|

### Schleifpapier für Profil-Schleif-Set

Für fast alle Werkstoffe, z. B. Holz, Metall, Lack und Kunststoffe.



| Korn | St. | Bestellnummer    |
|------|-----|------------------|
| 80   | 25  | 6 37 17 217 01 6 |
| 120  | 25  | 6 37 17 218 01 4 |
| 180  | 25  | 6 37 17 219 01 8 |

### Schleif-Set, Stein

Universell einsetzbar für die Bearbeitung von Stein und Steinerzeugnissen. Bestehend aus: je 5 Schleifblätter, ungelocht. Korn 40, 80, 120, 220, 320, 400, 600, 800, je 1 Schleifplatte, ungelocht, mit Aluminium- und Kunststoffträgerplatte, 1 Filzpolierplatte.



|               |                  |
|---------------|------------------|
| Bestellnummer | 6 38 06 129 06 7 |
|---------------|------------------|

### Schleifblätter, Stein

Speziell für die Bearbeitung von Natur- und Kunststein. In 8 Stufen für Grob- bis Feinschliff.



| Korn | St. | Bestellnummer    |
|------|-----|------------------|
| 40   | 50  | 6 37 17 120 01 4 |
| 80   | 50  | 6 37 17 121 01 3 |
| 120  | 50  | 6 37 17 122 01 6 |
| 220  | 50  | 6 37 17 123 01 0 |
| 320  | 50  | 6 37 17 124 01 8 |
| 400  | 50  | 6 37 17 125 01 2 |
| 600  | 50  | 6 37 17 175 01 7 |
| 800  | 50  | 6 37 17 176 01 0 |

### Schleiffinger

Für den Einsatz an sehr engen und tief liegenden Stellen, in Sicken, Nuten, Öffnungen und Falzen. Auch im Formenbau, an Wölbungen und in Hohlkehlen.



| Höhe mm | St. | Bestellnummer    |
|---------|-----|------------------|
| 7       | 2   | 6 38 06 159 02 3 |

### Schleifblätter für Schleiffinger

Mit Klettschnellbefestigung, vollkunstharzgebunden, hohe Abtragsleistung, Korund. Einsatzgebiet: Holz, Metall, Lötstellen, GFK, Kunststoff, Lack, Spachtel und Leder.



| Korn | St. | Bestellnummer    |
|------|-----|------------------|
| 40   | 20  | 6 37 17 184 01 2 |
| 60   | 20  | 6 37 17 185 01 6 |
| 80   | 20  | 6 37 17 186 01 9 |
| 100  | 20  | 6 37 17 187 01 3 |
| 120  | 20  | 6 37 17 188 01 1 |
| 150  | 20  | 6 37 17 189 01 5 |
| 180  | 20  | 6 37 17 190 01 7 |
| 220  | 20  | 6 37 17 191 01 6 |
| 240  | 20  | 6 37 17 192 01 9 |

### Schleifplatten-Set, gelocht

Zum Schleifen mit Staubabsaugung.



|     |                  |
|-----|------------------|
| St. | Bestellnummer    |
| 2   | 6 38 06 136 02 9 |

### Schleifblätter, gelocht

Zum Schleifen mit Staubabsaugung. Für den universellen Einsatz auf fast allen Oberflächen. Korund-Schleifkörner und Vollkunstharzbindung garantieren hohe Abtragsleistung. Von Korn 36 bis 280.



| Korn | St. | Bestellnummer    |
|------|-----|------------------|
| 36   | 5   | 6 37 17 107 04 9 |
| 40   | 5   | 6 37 17 108 04 7 |
| 60   | 5   | 6 37 17 109 04 1 |
| 80   | 5   | 6 37 17 110 04 3 |
| 100  | 5   | 6 37 17 111 04 2 |
| 120  | 5   | 6 37 17 112 04 5 |
| 150  | 5   | 6 37 17 113 04 9 |
| 180  | 5   | 6 37 17 114 04 7 |
| 220  | 5   | 6 37 17 115 04 1 |
| 240  | 5   | 6 37 17 116 04 4 |

|     |    |                  |
|-----|----|------------------|
| 36  | 50 | 6 37 17 107 01 1 |
| 40  | 50 | 6 37 17 108 01 9 |
| 60  | 50 | 6 37 17 109 01 3 |
| 80  | 50 | 6 37 17 110 01 5 |
| 100 | 50 | 6 37 17 111 01 4 |
| 120 | 50 | 6 37 17 112 01 7 |
| 150 | 50 | 6 37 17 113 01 1 |
| 180 | 50 | 6 37 17 114 01 9 |
| 220 | 50 | 6 37 17 115 01 3 |
| 240 | 50 | 6 37 17 116 01 6 |

### Schleifblatt-Set

Je 10 Schleifblätter, gelocht, mit Klettschnellbefestigung, Korund, Korn 60, 80, 120, 180, 240.



|               |                  |
|---------------|------------------|
| Bestellnummer | 6 37 17 109 03 5 |
|---------------|------------------|

### Schleifteller-Set

Zum schnellen und wirtschaftlichen Schleifen von mittleren Flächen, inkl. 1 Schleifteller Ø 115 mm, gelocht. Je 2 Schleifblätter, gelocht, mit Klettschnellbefestigung, Korn 60, 80, 180.



|      |                  |
|------|------------------|
| Ø mm | Bestellnummer    |
| 115  | 6 38 06 195 02 0 |

### Schleifblatt-Set

Je 4 Schleifblätter Ø 115 mm, gelocht, mit Klettschnellbefestigung, Vollkunstharzbindung für hohe Abtragsleistung, Korn 60, 80, 120, 180.



|               |                  |
|---------------|------------------|
| Bestellnummer | 6 37 17 227 01 0 |
|---------------|------------------|

### Schleifblätter

Gelocht, mit Klettschnellbefestigung, Vollkunstharzbindung für hohe Abtragsleistung.



| Korn | St. | Bestellnummer    |
|------|-----|------------------|
| 40   | 16  | 6 37 17 230 02 0 |
| 60   | 16  | 6 37 17 227 02 0 |
| 80   | 16  | 6 37 17 228 02 0 |
| 120  | 16  | 6 37 17 229 01 0 |
| 180  | 16  | 6 37 17 231 02 0 |
| 240  | 16  | 6 37 17 232 01 0 |

**Polieren**

**Filzpolierplatten-Set**

Zum Aufpolieren von Metallteilen, sowie zum Polieren und Effektpolieren von Stein und Steinerzeugnissen. Gelcoat-Beschichtungen an Booten lassen sich ebenfalls bearbeiten.



|     |                  |
|-----|------------------|
| St. | Bestellnummer    |
| 2   | 6 38 06 140 02 7 |

Materialbezogene Poliermittel erhalten Sie im qualifizierten Fachhandel.

**Filzpolierpad**

Filzpolierpad zur Politur von Bootsdecks (Gelcoat), Chrom, Edelstahl, Alu, Buntmetalle.



|     |                  |
|-----|------------------|
| St. | Bestellnummer    |
| 5   | 6 37 23 032 01 0 |

**Reinigungsborstenvlies**

Borstenvlies zur Reinigung von Bootsdecks oder Reinigung/Politur von Anti-Slip-Strukturen.



|     |                  |
|-----|------------------|
| St. | Bestellnummer    |
| 2   | 6 37 23 031 01 0 |

**Allzweck-Yachtreiniger**

Reinigt Bootsrümpfe und Decks. Auch für Aluminium und Glas, Kunststoffe und Textilien verwendbar.



|     |                  |
|-----|------------------|
| ml  | Bestellnummer    |
| 500 | 6 37 26 021 01 0 |

**Yacht-Politur**

Einfache Verarbeitung, hervorragende Glanzwirkung: für GFK/Gelcoat und lackierte Yachten – optimal auch bei dunklen Yachtfarben.

|     |                  |
|-----|------------------|
| ml  | Bestellnummer    |
| 500 | 6 37 26 020 01 0 |

**Carnauba Wachs + Cleaner**

Hochglanzversiegelung mit Langzeitwirkung: antistatisch, stoßfest, Shampoo fest. Schützt Ihre Yacht wie eine zweite Haut.

|     |                  |
|-----|------------------|
| ml  | Bestellnummer    |
| 500 | 6 37 26 023 01 0 |

**Nano Wachs + Cleaner**

Widerstandsfähige Langzeit-Versiegelung: antistatisch, stoßfest, Shampoo fest. Durch Nanopartikel besonders fein, füllt Kratzer aus, schützt vor Witterungseinflüssen und UV-Strahlen.

|     |                  |
|-----|------------------|
| ml  | Bestellnummer    |
| 500 | 6 37 26 024 01 0 |

**Schneiden**

**Segmentmesser, konkav**

Zum Schneiden von weichen Materialien, z.B. Filz, Leder, Styropor.



|               |                  |
|---------------|------------------|
| Bestellnummer | 6 39 03 193 01 8 |
|---------------|------------------|

**Segmentmesser, konvex**

Zum Schneiden von starren Materialien, z.B. Bodenplatten aus Kunststoff, Linoleum, Gummi, Karton, Leder, Drahtgewebe, Schlingenware/Teppichboden u. v. a.



|               |                  |
|---------------|------------------|
| Bestellnummer | 6 39 03 192 01 4 |
|---------------|------------------|

**Schneidmesser**

Zum schnellen und sicheren Austrennen von Stabdeck-Fugenmaterialien. Auch an Problemstellen wie Kajütenaufbauten, Polern, Dollboarden, Klampen und Kurven.



|                 |                  |
|-----------------|------------------|
| Messerbreite mm | Bestellnummer    |
| 3               | 6 39 03 200 01 7 |
| 4               | 6 39 03 201 01 6 |
| 5               | 6 39 03 202 01 9 |

**Staubabsaugung**

**Absaug-Set**

2 Schleifplatten, gelocht; je 5 Schleifblätter, gelocht, Korn 60, 80, 120; 1 Absaughaube mit Saugrohr; 2 Schlauchtüllen für Schlauchverschluss Ø 27 und 32 mm sowie 2 Adapter zum Abschluss an die gebräuchlichsten Haushaltsstaubsauger. Für FEIN MULTIMASTER.



|               |                  |
|---------------|------------------|
| Bestellnummer | 9 26 02 081 01 0 |
|---------------|------------------|

**Adapterschlauch**

Zum Anschluss der Staubabsaugung an die gebräuchlichsten Haushaltsstaubsauger. Schlauchanschluss Ø 27 mm.



|            |                  |
|------------|------------------|
| Ausführung | Bestellnummer    |
| Dünn       | 3 06 05 110 00 8 |
| Dick       | 3 06 05 109 00 6 |

**FEIN „DUSTEX“ Staubsauger**

Leistungsstarker Nass- und Trockensauger für den Anschluss von Elektrowerkzeugen beim Werkstatt- und Montageeinsatz.

- ▶ Start-/Stop-Automatik für den Anschluss von Elektrowerkzeugen bis max. 2000 W
- ▶ Große Reichweite durch 6 m langes Anschlusskabel und 5 m langen Saugschlauch
- ▶ Softstart-Funktion für störungsfreien Betrieb auf der Baustelle
- ▶ Nass- und Trockenbetrieb
- ▶ Saugkraftregelung
- ▶ Umfangreicher Lieferumfang für universelle Nutzung
- ▶ Ideale Ergänzung zum FEIN MULTIMASTER

|                   |       |       |
|-------------------|-------|-------|
| Nennaufnahme      | W     | 1 300 |
| Luftmenge         | l/min | 3 300 |
| Max Unterdruck    | mbar  | 230   |
| Behältervolumen   | l     | 24    |
| Abschluss max.    | W     | 2 000 |
| Gewicht           | kg    | 7     |
| Kabel mit Stecker | m     | 6     |



Im Preis enthalten:  
1 Saugschlauch 5 m, Ø 36 mm, 1 Bodendüse, 2 Verlängerungsrohre, 1 Fugendüse, 1 Polsterdüse, 1 Verbindungsstück, 1 Universal-Anschlussstück, 1 Filtersack

|               |         |
|---------------|---------|
| Bestellnummer | 9 20 22 |
|---------------|---------|

**Filtersack**

Standard-Ausführung, 5er-Pack



|               |                  |
|---------------|------------------|
| Bestellnummer | 3 13 22 781 01 7 |
|---------------|------------------|

Extra feine Ausführung für höheren Abscheidegrad, 5er-Pack

|               |                  |
|---------------|------------------|
| Bestellnummer | 3 13 22 757 01 6 |
|---------------|------------------|

**Textildauerfilter**

Für einen wirtschaftlichen Einsatz des Staubsaugers. Lange Lebensdauer, ersetzt den Filtersack und die Filterpatrone.

|               |                  |
|---------------|------------------|
| Bestellnummer | 3 13 22 812 00 0 |
|---------------|------------------|

**Allgemeines Zubehör**

**Tisch- und Bohrständerhalterung**

Perfekt für Präzisionsausschnitte: Der FEIN MULTIMASTER kann an Tisch und Werkbank eingespannt und das Werkstück sicher herangeführt werden. Auch ein Einspannen in handelsübliche Bohrständer mit 43 mm Spannhals-Durchmesser ist möglich – hier kann der FEIN MULTIMASTER über die Mechanik millimetergenau zugestellt werden. Nur für FEIN MULTIMASTER FMM 250/250Q geeignet.



|               |                  |
|---------------|------------------|
| Bestellnummer | 9 26 02 083 01 0 |
|---------------|------------------|

**Systemkoffer, unbefüllt**

Kunststoffkoffer mit praktischer Inneneinteilung, ohne Maschine und Zubehör.



|               |                  |
|---------------|------------------|
| Bestellnummer | 3 39 01 118 03 0 |
|---------------|------------------|

**Systemkoffer, befüllt**

Befüllter Kunststoffkoffer mit 1 Schleifplatte, gelocht, für Staubabsaugung, je 5 Schleifblätter, gelocht, Korn 60, 80, 120, 180. 1 Staubabsaugung, 2 Schlauchtüllen für Saugschlauch Ø 27/ 32 mm und 2 Adapter zum Anschluss an die gebräuchlichsten Haushaltsstaubsauger, Profil-Schleif-Set, 1 Hartmetall-Raspel.



|               |                  |
|---------------|------------------|
| Bestellnummer | 3 39 01 118 17 0 |
|---------------|------------------|

**FEIN. Unverwüstliche  
Elektrowerkzeuge.**



## **FEIN – Profiqualität vom Erfinder des Elektrowerkzeugs.**

FEIN ist der Spezialist, wenn es um professionelle und extrem zuverlässige Elektrowerkzeuge und spezielle Anwendungslösungen in den Bereichen Metall, Ausbau und Automobil geht. Als Erfinder der elektrischen Handbohrmaschine entwickelt FEIN seit über 140 Jahren innovative und unschlagbar effiziente Lösungen für die Praxis, die sich auch im härtesten Dauereinsatz in Industrie und Handwerk bewähren.



### **Nutzen Sie die 3 Jahre FEIN PLUS Garantie**

Für alle FEIN Elektrowerkzeuge gewähren wir Ihnen die 3 Jahre FEIN PLUS Garantie. Dazu müssen Sie Ihr neues FEIN Elektrowerkzeug einfach innerhalb von 6 Wochen nach dem Kauf unter [www.fein.com](http://www.fein.com) registrieren.

### **Ihr Fachhändler berät Sie gerne:**

**Deutschland:** C. & E. FEIN GmbH,  
Hans-Fein-Straße 81, D-73529 Schwäbisch Gmünd-Bargau,  
Telefon 07173 183-0, Fax -800

**Österreich:** FEIN ELEKTROWERKZEUGE Ges.m.b.H.,  
Forellenweg 3, 5013 Salzburg, Telefon 0662 4335680

**Schweiz:** FEIN Suisse AG,  
Bernstr. 88, 8953 Dietikon/ZH, Telefon 044 7454000

[www.fein.com](http://www.fein.com)